

B40xxx シリーズ

Micro SIM – フルサイズ SIM エクステンダ

製品情報 > エクステンダ系製品 > B40xxx シリーズ

B4010A-DB43

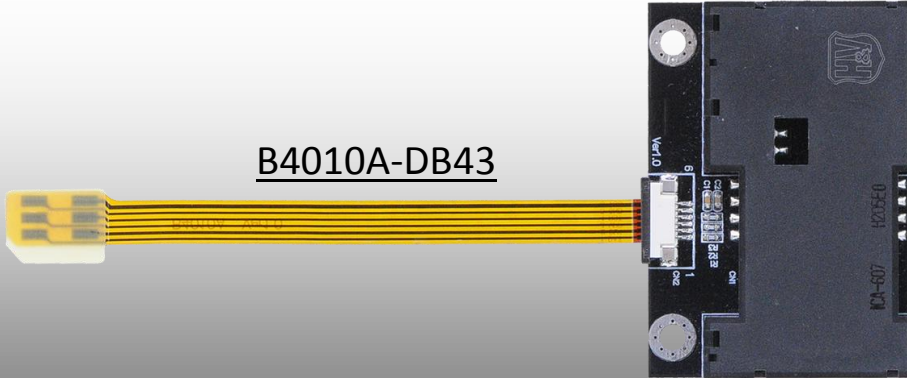

アプリケーションダイアグラム

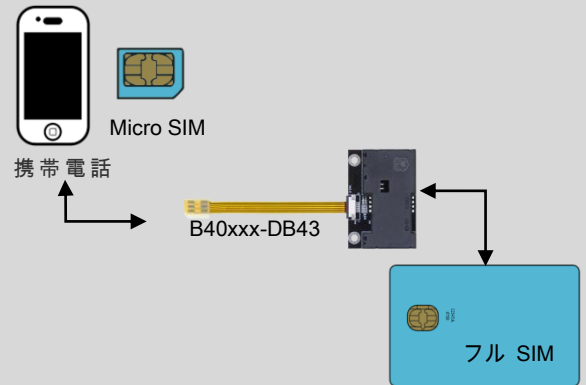

概要

B40xxx-DB43 は microSIMカードをフルサイズSIMカードに変換するためのフレキケーブル (FPC) を利用したエクステンダです。特に**携帯電話**等に最適です。フレキケーブルを使用しているため、柔軟な配置が可能です。

B40を利用してmicroSIMカードをSmartCard スロットの外部に配置することができます。ケーブル部は0.1mmと薄いため本体とカバーの隙間に配置することが可能です。

これまでの経験を元に信号の減衰が最小限なるように考慮されています。







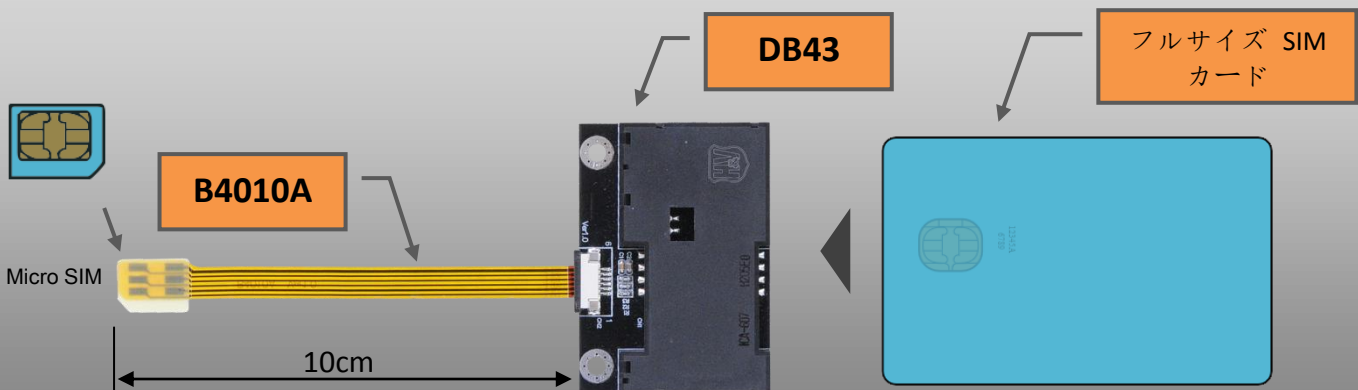

特に生産現場での工数と時間を削減する目的で設計されており、携帯電話等のmicroSIMカードの試験等の強力な治具としてご利用いただけます。

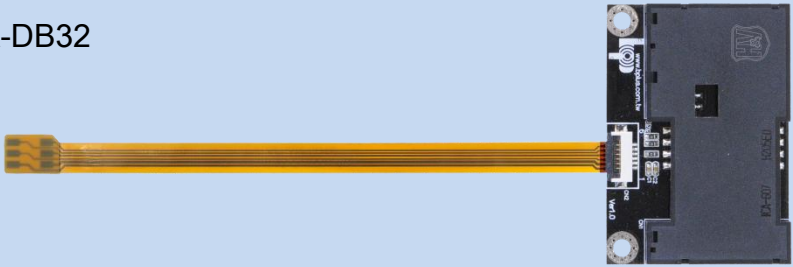
長期間のご使用を考慮し、高品質の部品・部材で製造しています。

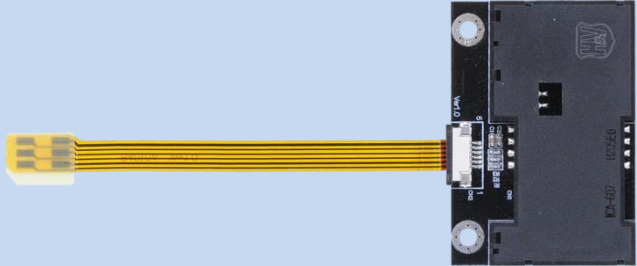
B4010A-DB43

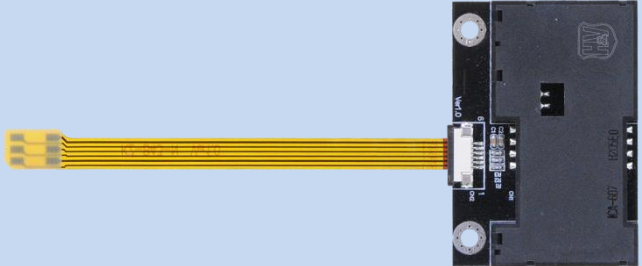

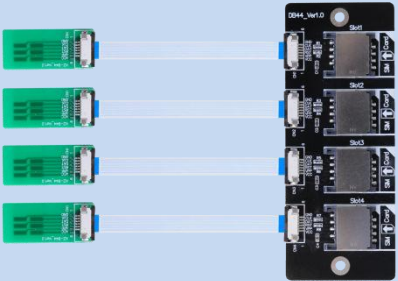
B32 / B40 / B43 / B44 / B45 / B46 シリーズ比較

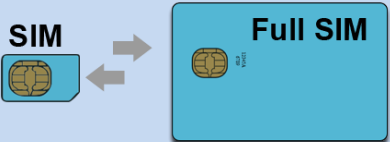
<p>B3214A-DB32</p> 	<p>iPhone5 / iPhone5S(c)に向け NEW iPad / iPad-mini に向け</p> 
<p>B4010A-DB43</p> 	<p>Samsung Galaxy に向け</p> 
<p>B4310A-DB43</p> 	<p>Nano SIM</p> 
<p>B4490A-DB44</p> 	
<p>B4490A-DB32</p> 	

B4490B-DB43

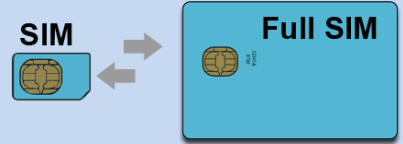

B4516A-DB43

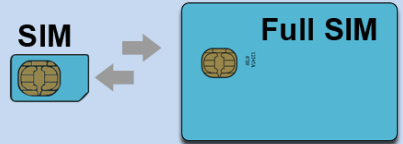

B4616A-DB32



Apple iPhone4 に向け

